

Varenummer: 203260M1080A1SK
 Beskrivelse: E+G Justerfod
 GN 32-60-M10-80-A1-SK
 Note: SK Med møtrik, udvendig sekskant i bunden

Mål

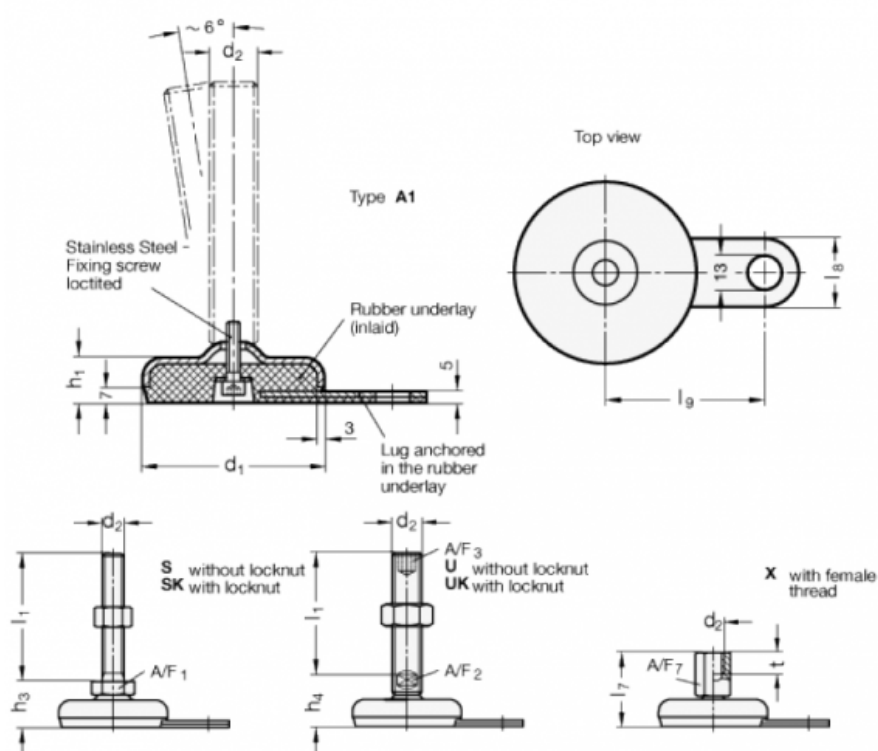

A/F1	= 17
d1	= 60
d2	= M10
h1	= 19
h3	= 27
l1	= 80
l8	= 25
l9	= 50